

БЕНЗИНОВЫЙ ГЕНЕРАТОР

VARTEG

G950

ИНСТРУКЦИЯ ПО ЭКСПЛУАТАЦИИ

Перед началом эксплуатации аппарата внимательно изучите данное руководство и храните его в доступном месте.

СОДЕРЖАНИЕ

Введение. Нормы безопасности	3
Описание аппарата.....	5
Технические характеристики.....	5
Основные элементы управления на передней панели	6
Подключение оборудования	7
Условия эксплуатации	8
Возможные неисправности	9
Техническое обслуживание	10
Гарантийные обязательства	10

Мы благодарим за внимание к нашей продукции и надеемся, что она обеспечит выполнение сварочных работ в полном объеме.

Внимательно прочтите данное руководство. Ознакомьтесь с генератором и его работой, прежде чем приступать к эксплуатации. Ознакомьтесь с работой рычагов управления. Знайте, что делать в экстренных ситуациях.

РАБОЧАЯ ЗОНА:

- Соблюдайте чистоту и хорошее освещение в рабочей зоне. Беспорядок и плохое освещение являются причиной получения травмы.
- Не используйте генератор вблизи легковоспламеняющихся газов, жидкостей или пыли. При работе детали выхлопной системы генератора сильно нагревается, что может вызвать воспламенение этих материалов или взрыв.
- Во время работы генератора не допускайте присутствия посторонних лиц, детей или животных в рабочей зоне. При необходимости обеспечьте ограждение рабочей зоны генератора.

ЭЛЕКТРИЧЕСКАЯ БЕЗОПАСНОСТЬ:

- Генератор вырабатывает электроэнергию, которая может вызвать электрический шок при несоблюдении инструкций
- Не эксплуатируйте генератор в условиях повышенной влажности. Храните генератор в сухом помещении.
- Избегайте прямого контакта с заземленными поверхностями, такими как трубы, радиаторы и прочие.
- Не допускайте попадания влаги на генератор. Вода, попавшая в генератор, увеличивает опасность поражения электрическим током.
- Осторожно обращайтесь с силовым проводом. Поврежденный провод заменяйте немедленно, так как это увеличивает опасность поражения электрическим током.
- При работе силового оборудования на улице, используйте удлинитель, предназначенный для работы на открытом воздухе. Такие удлинители снижают опасность поражения электрическим током.
- Перед эксплуатацией генератор должен быть подключен к защитному заземлению, выполненному в соответствии с правилами электротехнической безопасности.
- Не пытайтесь подключать или отсоединять потребители электроэнергии, стоя в воде или на влажной, сырой земле.
- Не касайтесь частей генератора, находящихся под напряжением.
- Храните всё электрическое оборудование чистым и сухим. Заменяйте провод с поврежденной или испорченной изоляцией. Заменяйте контакты, которые изношены, повреждены или заржавели.
- Изолируйте все соединения и разъединенные провода.
- Во избежание возгорания, во время работы держите генератор минимум в 1 метре от стен и другого оборудования.

ЛИЧНАЯ БЕЗОПАСНОСТЬ:

- Будьте внимательны. Не используйте генератор, если Вы устали, находитесь под воздействием сильнодействующих медицинских препаратов или алкоголя. Во время работы с генератором, невнимательность может стать причиной серьезных травм.
- Во время работы не надевайте свободную одежду и украшения. Длинные волосы, украшения и свободная одежда могут попасть в движущиеся части генератора и привести к травме.
- Избегайте непроизвольного запуска. При выключении генератора, убедитесь, что выключатель напряжения и ключ зажигания находятся в положении (Выкл.).
- Перед включением убедитесь в отсутствии посторонних предметов на генераторе.
- Всегда сохраняйте устойчивое положение и равновесие при запуске генератора.
- Используйте защитные приспособления. Всегда надевайте защитные очки, защитную маску, обувь на нескользящей подошве, защитный шлем, наушники или беруши.
- Прежде, чем начать проверки перед эксплуатацией, убедитесь, что генератор расположен на горизонтальной поверхности, выключатель напряжения и ключ зажигания находится в положении (Выкл.). Перед заменой приспособлений или хранением генератора отсоедините провод свечи зажигания. Эти предохранительные меры безопасности снижают риск непроизвольного запуска генератора.
- Храните не работающий генератор в сухом хорошо проветриваемом помещении, вне досягаемости посторонних лиц.
- Не перегружайте генератор. Используйте генератор только по назначению. Правильное использование позволит генератору делать работу, для которой он предназначен, лучше и безопаснее.
- Проверьте соединение движущихся частей, отсутствие поломок деталей, которые влияют на работу генератора. Если генератор имеет повреждения, устраните их перед запуском в работу генератора.
- Оставьте ярлыки и наклейки на генераторе и двигателе. Они несут в себе важную информацию.
- Сервисное обслуживание генератора должно осуществляться только квалифицированным персоналом.
- При обслуживании генератора следуйте всем соответствующим указаниям данного руководства. Использование несоответствующих деталей и несоблюдение указаний руководства могут создать опасность поражения электрическим током и увеличить риск получения травмы.

ОПИСАНИЕ АППАРАТА

1. Бензиновый электрогенератор, предназначен для выработки однофазного, электрического тока напряжением 220 В и частотой 50 Гц.

С его помощью можно осуществлять питание электроприборов, электроинструмента, приборов освещения и т. д. Суммарная мощность одновременно подключаемых электроприемников определяется в соответствии с п.6 настоящей инструкции. Все другие виды применения категорически исключаются.

2. Генератор соответствует требованиям нормативных документов: ГОСТ Р 51318.12-99, ГОСТ 12.1.003-83 (Р2), ГОСТ 12.1.005-88 (Прил. 2, поз. 1103.), ГОСТ 13822-82 (П.п. 3.3.2, 3.3.10-3.15, 3.6.1, 4.1-4.9, Раздел 8), ГОСТ 21671-82 (П.п. 3.3.2, 3.3.7-3.3.12, 3.6.1, 4.1-4.9, 8.1).

3. Генератор изготовлен для работы в условиях умеренного климата, в интервале

температур от -100С до + 40°С, относительной влажности воздуха не более 80% (при температуре 25°С), отсутствии прямого воздействия атмосферных осадков и чрезмерной запылённости воздуха. Высота над уровнем моря - не более 1000м.

4. Настоящая инструкция содержит сведения и требования, необходимые и достаточные для надёжной, эффективной и безопасной эксплуатации генератора.

5. Транспортирование генератора производится в закрытых транспортных средствах в соответствии с правилами перевозки грузов, действующих на транспорте данного вида.

6. В связи с постоянной деятельностью по совершенствованию генератора, изготовитель оставляет за собой право вносить в его конструкцию незначительные изменения.

7. Срок службы бензогенератора не менее 5 лет, срок хранения генератора 5 лет. Указанный срок службы действителен при соблюдении пользователем указанных требований.

ТЕХНИЧЕСКИЕ ХАРАКТЕРИСТИКИ

ХАРАКТЕРИСТИКИ	ПАРАМЕТРЫ
Модель	Varteg G950
Тип	одноцилиндровый, двухтактный
Мощность, л/с	2
Макс мощность, кВт	0,8
Номинальная мощность, кВт	0,6
Бак, л	4,2
Стартер	Ручной
Напряжение/Частота	220В/50 Гц
Вес, кг	19
Габаритные размеры, мм	350*290*300

УСТРОЙСТВО И ПРИНЦИП РАБОТЫ

Не подсоединяйте электростанцию параллельно с городской сетью к нагрузке. Не подсоединяйте две электростанции параллельно к одной нагрузке.

Соединение

Предупреждение

Перед подключением электростанции к электросистеме здания квалифицированный электрик должен установить переключатель, с помощью которого будет осуществляться переключение с главной сети на электростанцию и наоборот. Переключатель также устанавливается для предотвращения обратной связи в случае когда главная сеть отключена для проведения ремонтных работ. Обратная связь может стать причиной поражения электрическим током. Также при восстановлении питания в главной сети возможно повреждение электросистемы здания и однозначно приведет к выходу из строя электростанции, если переключатель не был установлен.

Удлинитель

При использовании удлинителя его длина не должна превышать 60м с поперечным сечением кабеля 1,5кв.мм и 100м с поперечным сечением 2,5кв.мм. Удлинитель должен иметь надежную изоляцию способную выдержать различные механические давления.

• ЗНАКОМСТВО С УСТРОЙСТВОМ:

1. Топливный бак
2. Заливное отверстие топливного бака
3. Топливный кран
4. Крышка воздушного фильтра
5. Свеча зажигания
6. Глушитель
7. Ручка управления воздушной заслонкой
8. Разъем для подключения нагрузки - 220В
9. Переключатель старт/стоп
10. Вывод для заземления
11. Ручка стартера
12. Автомат защиты от перегрузки
13. Ручка

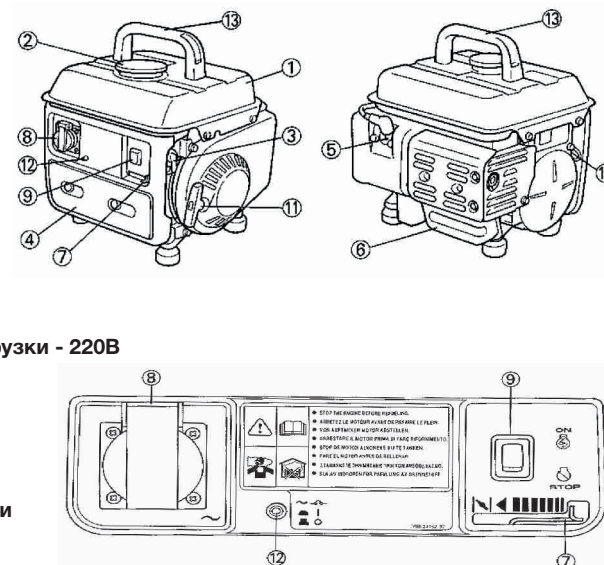

• ПЕРЕКЛЮЧАТЕЛЬ СТАРТ/СТОП:

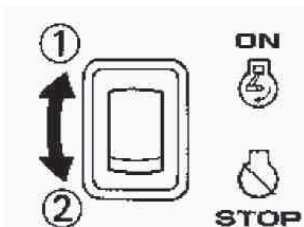

Переключатель старт/стоп управляет зажигание двигателя.

1. В положении “ON” цепь зажигания замкнута. Можно аводить двигатель.
2. В положении “STOP” двигатель не будет работать.

• АВТОМАТ ЗАЩИТЫ ОТ ПЕРЕГРУЗКИ:

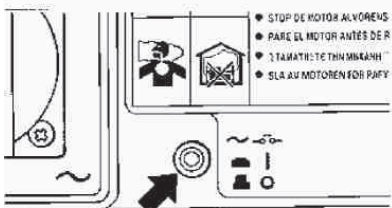

Автомат защиты от перегрузки размыкает электрическую цепь между генератором и разъемом для подключения нагрузки при перегрузке электростанции.

Внимание: В случаях, когда устройство защиты срабатывает, необходимо уменьшить нагрузку. Если устройство срабатывает повторно после уменьшения нагрузки необходимо обратиться к специалистам нашей фирмы.

Внимание: После того, как устройство защиты от перегрузки остынет нажмите на него, чтобы замкнуть разорванную электрическую цепь.

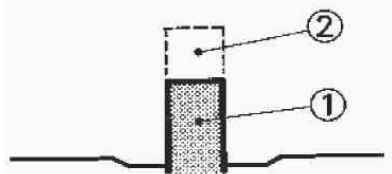

• ПОДГОТОВИТЕЛЬНЫЕ ОПЕРАЦИИ:

Внимание:

Перед началом эксплуатации необходимо провести проверку электростанции.

Предупреждение:

Двигатель и глушитель остаются горячими после окончания работы электростанции. Избегайте прикосновений.

• ТОПЛИВО:

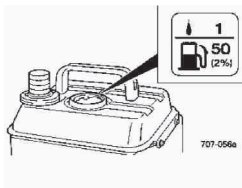

Убедитесь в том, что в баке достаточно топлива. Используйте смесь чистого бензина и масла для двухтактных двигателей в пропорции 50:1 (2%). Емкость бака: 4,2л.

Внимание:

Если Вы не будете добавлять масло, произойдет перегрев двигателя.

• ПРЕДУПРЕЖДЕНИЕ:

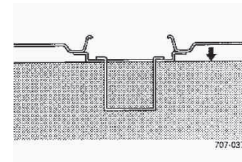

Топливо легковоспламеняемо и токсично. См. раздел “Правила и меры безопасности” перед заправкой электростанции. Не наполняйте бак выше топливного фильтра так, как при нагревании топлива возможна его утечка. Немедленно вытирайте пролитое топливо. Закрутите крышку заливного отверстия после заправки.

• ПРИГОТОВЛЕНИЕ ТОПЛИВНОЙ СМЕСИ:

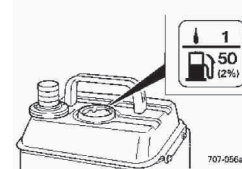

1. Измерьте количество бензина и залейте его в бак.
2. Затем, используя крышку заливного отверстия отмерьте необходимое количество масла (см. таблицу) и добавьте его в топливный бак.
3. Встряхните топливный бак перед запуском двигателя.

A	Unleaded gasoline	B	Necessary amount of 2-stroke oil
	1L →	C	1st line (0.02L)
	2L →	D	2nd line (0.04L)
	3L →	E	3rd line (0.06L)
	4L →	F	4th line (0.08L)

• ЗАЗЕМЛЕНИЕ:

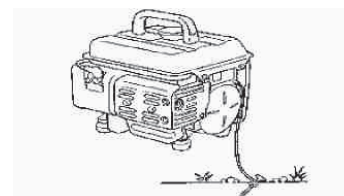

Убедитесь в том, что электростанция заземлена.

• ЗАПУСК ДВИГАТЕЛЯ:

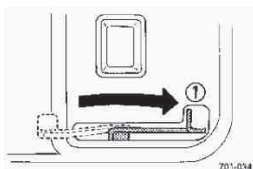
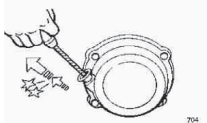
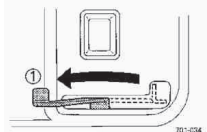

Внимание:

Не подключайте нагрузку перед запуском двигателя.

1. Поверните топливный кран в положение “ON”.
2. Поставьте переключатель старт/стоп в положение “ON”.
3. Поставьте рычаг управления воздушной заслонкой в левое положение.

Внимание:

На горячем двигателе не нужно закрывать воздушную заслонку.

4. Заводите двигатель с помощью ручного стартера. Сначала тяните медленно за ручку стартера. Почувствовав небольшое сопротивление. Резко дерните.

5. Подождите пока двигатель прогреется.

Откройте воздушную заслонку¹.

¹ Положение ручки, соответствующее открытой воздушной заслонки

A	AC			
B	Power factor	1	0.8~0.95	0.4~0.75 <small>(Efficiency 0.85)</small>
	BOOSTER	~650W	~520W	~220W

Примечание:

В таблице в первой строке приведены различные виды нагрузки, во второй строке - коэффициенты изменения мощности, присущие каждой нагрузке, в третьей строке - максимальная допустимая мощность каждого вида нагрузки, подключаемой к электростанции.

Таблица приведена при использовании каждого из видов нагрузки отдельно.

ВНИМАНИЕ!

Потребители, чувствительные к перенапряжению и/или пониженному напряжению, при питании от электроагрегата могут быть повреждены! Применяйте стабилизаторы напряжения! Убедитесь в том, что нагрузка не превышает допустимую норму. Разъем 12 В служит только для подключения аккумуляторов ёмкостью не более 40А/ч.

• СОЕДИНЕНИЯ:

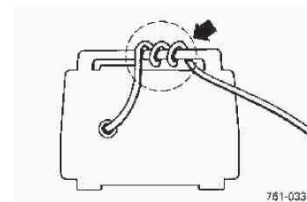

Переменный ток

Внимание: Перед подключением электростанции убедитесь, что все соединения в хорошем состоянии. Перед запуском электростанции вся нагрузка должна быть отключена. Нагрузка не должна превышать допустимую норму. Ток нагрузки не должен превышать номинальный ток электростанции.

1. Обмотайте силовой кабель 2-3 раза вокруг ручки электростанции.
2. Запустите двигатель и дайте ему прогреться.
3. Вставьте вилку в розетку электростанции.

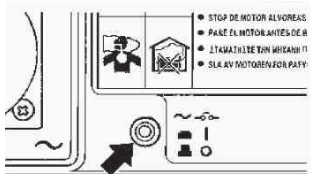

Нажмите на устройство защиты от перегрузки и включите электроприборы (нагрузку).

Внимание:

Уменьшите нагрузку, если устройство защиты от перегрузки сработает. При повторном срабатывании обратитесь к специалистам.

Примечание:

После того, как автомат защиты от перегрузки остынет, нажмите на него, чтобы восстановить разомкнутую цепь.

• ОСТАНОВКА ДВИГАТЕЛЯ:

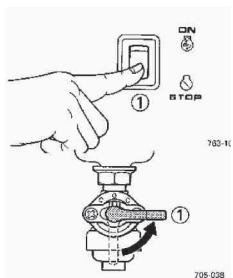

Примечание:

Отключите электроприборы.

1. Отключите нагрузку от электростанции.
2. Поставьте переключатель старт/стоп в положение “STOP”.
3. Поверните топливный кран в положение “OFF”.

ТЕХНИЧЕСКОЕ ОБСЛУЖИВАНИЕ

ВНИМАНИЕ!

После ввода в эксплуатацию, первую замену масла произвести через 20 часов работы

1. Содержать генератор в чистоте, регулярно очищать генератор при помощи щетки или сжатого воздуха.
2. Ежедневно перед работой проводить технический осмотр.
3. Проверять уровень масла каждые 5 часов или ежедневно перед запуском.
4. Для проведения технического обслуживания и диагностики рекомендуется обращаться специализированные сервисные центры не реже одного раза в шесть месяцев.
5. Соблюдать следующие часовые и календарные интервалы обслуживания в зависимости от того, какие из них истекут раньше.

ХАРАКТЕРИСТИКИ	Ежед-невно (перед запус.)	1 мес. или 20 час	3 мес. или 50 час	6 мес. или 100 час	12 мес. или 500 час
Свеча зажигания		+	+		
Воздушный фильтр			+		
Топливный фильтр			+		
Топливная система	+				
Выхлопная система	+				
Карбюратор	+				
Охлаждающая система					+
Стартер	+				
Очистка от нагара				+	
Крепления				+	

Используйте только фирменные запчасти. Обращайтесь в нашу фирму. Проверка свечи зажигания

1. Проверьте на предмет изменения цвета. Очистите от нагара. Нормальный цвет: красно-коричневый.
2. Проверьте тип свечи и зазор. Стандартная свеча: BR5ES (NGK). Зазор - 0,7-0,8мм.
3. Установите свечу. Закрутите ее с усилием 28 Нм (2,8м*кг)

• ГЛУШИТЕЛЬ:

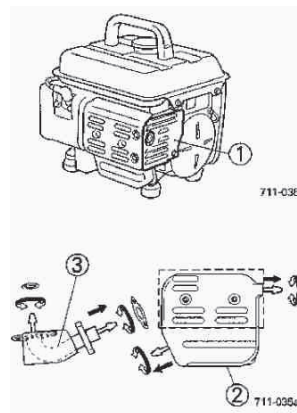

Предупреждение:

Двигатель и глушитель остаются горячими после окончания работы. Избегайте прикосновений. Очищайте глушитель от нагара. Снимите защитное устройство глушителя. Снимите глушитель. Очистите нагар с помощью щетки или легким постукиванием. Установите глушитель.

1. Защитное устройство глушителя
2. Глушитель
3. Выхлопная труба

• ВОЗДУШНЫЙ ФИЛЬТР:

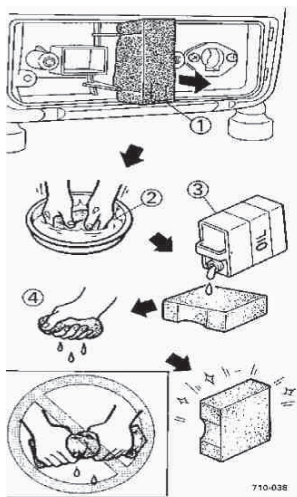

1. Снимите крышку воздушного фильтра, а затем сам фильтр.

2. Промойте фильтр в бензине и высушите его.

3. Пропитайте фильтр маслом. Отожмите лишнее.

Рекомендуемое масло:

масло для воздушных фильтров или SAE20.

Внимание:

Не перекручивайте фильтр.

4. Вставьте фильтр обратно.

Внимание:

Убедитесь в том, что размер фильтра и его элемента совпадают. В противном случае возможно попадание грязи.

Внимание:

Нельзя эксплуатировать двигатель без воздушного фильтра.

Поршень и цилиндр могут быть повреждены.

• ТОПЛИВНЫЙ КРАН:

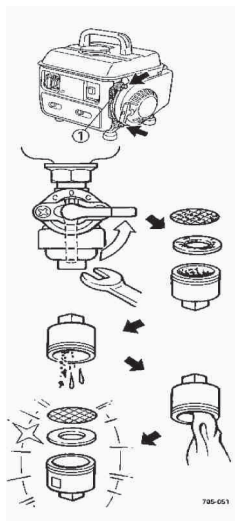

Предупреждение:

Не курите при работе с бензином.

1. Остановите двигатель.

2. Снимите кожух (1).

3. Поверните топливный кран в положение "OFF".

4. Снимите отстойник и сальник.

5. Промойте отстойник в бензине.

6. Замените поврежденный сальник.

7. Установите сальник, отстойник и кожух (1).

Предупреждение:

Хорошо закрутите отстойник.

• ФИЛЬТР ТОПЛИВНОГО БАКА:

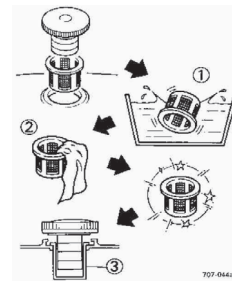

1. Снимите крышку и фильтр топливного бака.

2. Промойте фильтр в бензине.

3. Установите сухой фильтр.

Предупреждение:

Хорошо закрутите крышку бака.

КОНСЕРВАЦИЯ ГЕНЕРАТОРА, ЕГО ХРАНЕНИЕ, РАСКОНСЕРВАЦИЯ, УТИЛИЗАЦИЯ

ПЕРЕД ДОЛГОСРОЧНЫМ ХРАНЕНИЕМ ПРОДЕЛАТЬ СЛЕДУЮЩИЕ ОПЕРАЦИИ:

1. Слить топливо из бензобака, топливной системы и карбюратора.
2. Залить в бензобак, в количестве 300мл, смесь масла и бензина в пропорции 4:1 соответственно и наклонить генератор в разные стороны, с тем, чтобы смазать стенки бензобака.
3. Слить избыточную смесь.
4. Снять свечу зажигания, залить в отверстие 20г (1 ст. ложку) масла, несколько раз провернуть коленвал, протернув 3-4 раза шнур стартера при выключенном двигателе и установить свечу обратно.
5. Очистить корпус генератора, тонким слоем нанести смазку на места подверженные образованию ржавчины.
6. Разместить генератор на ровной поверхности в месте хранения и накрыть его чистым сухим материалом.
7. Генератор следует хранить в сухом помещении при температуре не ниже -40°C и не выше +40°C.
8. Условия хранения и транспортировки должны исключать возможность механических повреждений и воздействие атмосферных осадков.
9. Генератор следует хранить в недоступном для детей месте.
10. При хранении более 30 дней и перед транспортировкой необходимо слить топливо из бака.

ПОСЛЕ ДОЛГОСРОЧНОГО ХРАНЕНИЯ ГЕНЕРАТОРА НЕОБХОДИМО ПРОИЗВЕСТИ ЕГО РАСКОНСЕРВАЦИЮ, ДЛЯ ЧЕГО ВЫПОЛНИТЬ СЛЕДУЮЩИЕ РАБОТЫ:

1. Отсоединить топливный кран и тщательно промыть его бензином;
 2. Отсоединить карбюратор, промыть его бензином и продуть жиклеры.
- При отсутствии сжатого воздуха продуть жиклеры и каналы резиновой грушей. Категорически запрещается использовать для чистки жиклеров и каналов металлическую проволоку и иглы.
3. Заглушить выход топливного бака, залить в бак 1-1,5 литра бензина марки 92 и покачивая генератор, промыть бак. Снять заглушки и слить бензин.
 4. Установить карбюратор на место.
 5. Снять ранее нанесенную смазку с корпуса генератора.

6. Снять свечу, очистить её и промыть.
7. Залить в бак бензин.
8. Проверить уровень масла и при необходимости долить его.
9. При хранении генератора «под консервацией» более 6 месяцев, масло необходимо заменить.
10. Произвести запуск генератора по пункту 7.

После выработки ресурса генератор необходимо утилизировать согласно действующим нормам и правилам. Для этого требуется обратиться в региональную специализированную организацию, имеющую разрешительные документы на утилизацию аналогичной техники или собственными силами передать генератор на утилизацию производителю или импортёру данной техники.

ВОЗМОЖНЫЕ АВАРИЙНЫЕ ОТКАЗЫ

НЕИСПРАВНОСТЬ	ПРИЗНАК НЕИСПРАВНОСТИ	ДЕЙСТВИЯ ПЕРСОНАЛА
Резкое увеличение числа оборотов двигателя (работа «в разнос»)	Увеличение показаний на вольтметре, изменение уровня звука, увеличение вибрации на корпусе установки	Отключить потребителей, выключить двигатель. Обратиться в сервисную службу
Невозможность остановить двигатель выключателем или ключом зажигания	При переводе выключателя или ключа зажигания в положение «выкл» двигатель не выключается	Отключить потребители, перекрыть топливный кран. Обратиться в сервисную службу
Наличие потенциала на корпусе установки	При прикосновении к металлическим деталям установки ощущается удар током	Отключить потребителей, выключить двигатель. Обратиться в сервисную службу
Утечка топлива в топливной магистрали	Видимые утечки топлива, сильный запах бензина	Отключить потребители, перекрыть топливный кран. Обратиться в сервисную службу

ОШИБКИ ПОЛЬЗОВАТЕЛЯ ВЕДУЩИЕ К ОТКАЗАМ

ДЕЙСТВИЯ ВЕДУЩИЕ К ОТКАЗУ	ПОСЛЕДСТВИЯ
Подсоединение несоответствующей нагрузки	Выход из строя регулятора напряжения, статора, ротора
Не правильные пропорции топливо/масло	Задиры на цилиндре, поршне, коленвале
Заправка топливом работающего генератора	Возгорание установки
Подсоединение к сети 220В	Выход из строя генератора, воспламенение обмоток генератора
Изменение заводских настроек карбюратора, регулятора оборотов	Работа двигателя на повышенных оборотах, выход из строя поршня, цилиндра, коленвала, генератора

ГАРАНТИЙНЫЕ ОБЯЗАТЕЛЬСТВА

Гарантийные обязательства обеспечиваются гарантийным талоном, выданным продавцом.

1. Гарантийный срок эксплуатации изделия составляет 12 месяцев со дня продажи, при условии соблюдения потребителем правил эксплуатации, хранения и транспортировки.
 2. Все претензии по качеству рассматриваются только после проверки изделия в авторизованном сервисном центре / пункте проверки продукции продавца.
 3. Условия гарантии предусматривают бесплатную замену деталей и узлов изделия, в которых обнаружен производственный дефект (заводской брак).
 4. Гарантия не распространяется на части, подверженные естественному износу.
 5. Условия гарантии не предусматривают профилактику и чистку изделия, регулировку рабочих параметров, а также выезд мастера к месту эксплуатации изделия с целью его настройки, ремонта или консультаций.
 6. Сервисный центр имеет право отказа от бесплатного гарантийного ремонта в следующих случаях:
 - при отсутствии документов, подтверждающих дату покупки данного изделия;
 - при наличии механических повреждений.
 7. Подробнее в гарантийном талоне
 8. Транспортные расходы не входят в объем гарантийного обслуживания.
- Адреса гарантийных сервисных центров вы можете посмотреть на сайте: foxweld.ru/servis
E-mail сервисного центра: help@foxweld.ru

Дата изготовления - см. на генераторе 000000,г_мм,0000.

